

Схема сборки тумбы приставной V-212

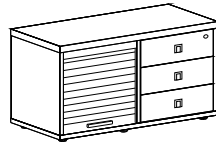

Фурнитура

A	B	C	D	E	F	G	H	I	J	K	L	M
4шт	12шт	16шт	16шт	16шт	12шт	3шт	3шт	3компл.	4шт	6шт	4шт	2шт

Фурнитура

N	O	P	Q	R	S	T	U	V	X	Y	Z	Z1	Инструмент для сборки		
4шт	50шт	1шт	1шт	1шт	2шт	2шт	12шт	6шт	20шт	6шт	1шт	4шт			

Тумба универсальная. Ящики могут устанавливаться как на левую сторону, так и на правую.

1. Вбить шканты D в торцы деталей 2, 3, 4, 5.
2. Вставить эксцентрики B в отверстия на деталях 2, 3, 4 стрелками к торцевым отверстиям.
3. Вставить эксцентрики A в отверстия на детали 5 стрелками к торцевым отверстиям.
4. Привернуть направляющие I к деталям 3 и 4 евровинтами F.
5. Ввернуть дюбели C в детали 1, 2, 3, 6.

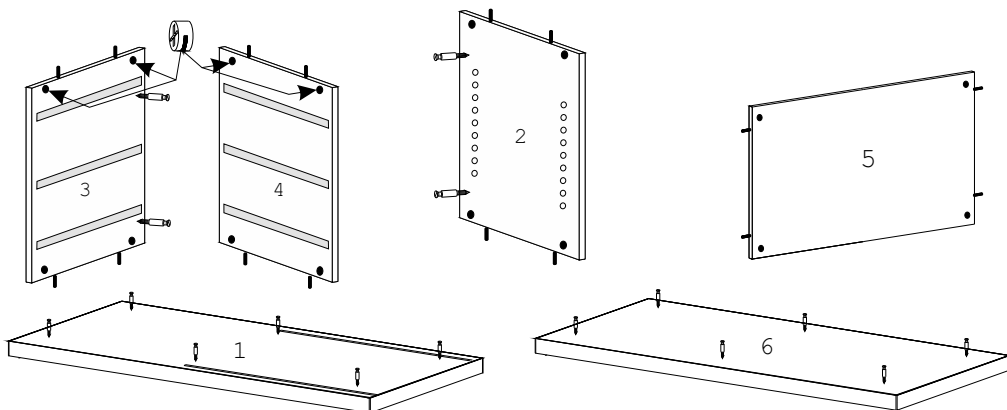

6. Соединить детали 2, 3, 4, 5 с деталью 1. Затянуть эксцентрики по часовой стрелке до упора.
7. Взять направляющую L, приложить к боку 2, прижать к задней стенке 5 и совместив край с верхним торцом бока 2, прикрутить шурупами E. Вставить в направляющую L поворот N и прикрутить шурупами O. Последовательно установить направляющие M, L и поворот N, прикручивая их шурупами E и O соответственно.
8. Аналогично прикрутить направляющие на бок 4.
9. В отверстия боков 2 и 4 забить полкодержатели J.

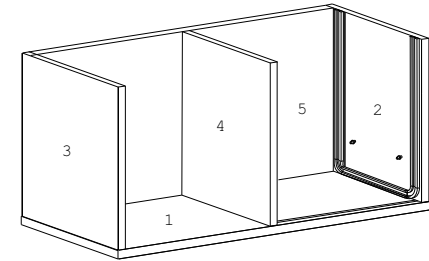

10. В пазы боков 2 и 4 вставить фальш-панель 7.
11. В паз на крышке 1 вставить декоративную планку P.
12. В планку Q установить ручку R, прикрутив ее винтами S. По краям планки установить ползунки T. Жалюзи U соединить между собой и с планкой Q, и вставить в направляющие.

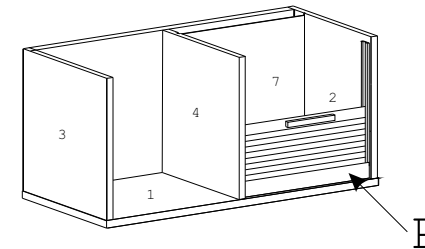

13. Деталь 6 соединить с деталями 2, 3, 4. Затянуть эксцентрики A по часовой стрелке до упора.
14. Вставить опоры V в деталь 6.
15. Перевернуть тумбу, установить полку.
16. Вставить заглушки X в эксцентрики A, B.
17. Вставить заглушки Y в отверстия под ножки.
18. Вставить ящики в тумбу. Выровнять положение ящиков, отрегулировав положение направляющих в тумбе. Зафиксировать направляющие шурупами O.



Схема сборки ящика

1. Прикрутить дно ящика 10 к бокам I(8,9) шурупами О.
2. Соединить детали 8 и 9 с деталью 11 шурупами О.
3. Прикрутить держатели К к фасаду 12 и перевернуть ручки G винтами Н.
4. ВАЖНО! На держателе К повернуть регулировочный винт Z2 так, что бы указательный паз винта оказался сверху или снизу.
5. Соединить фасад 12 с ящиком, совместив держатели фасада с боковыми замками на метабоксе до щелчка.

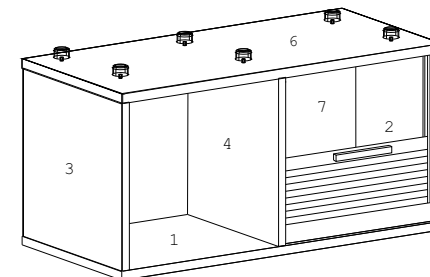
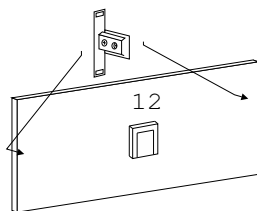
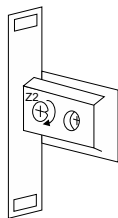
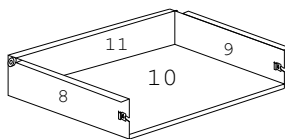
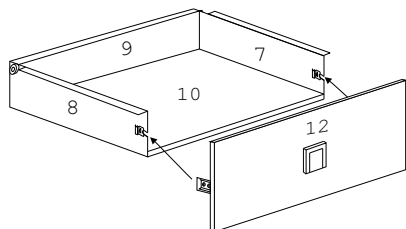

Установка замка:

1. Вставить замок в фасад, перевернуть шурупами Z1.

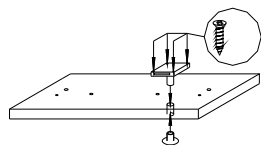
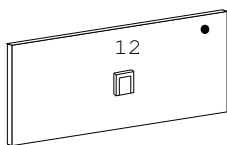

2. Перевернуть ответную планку на крышку тумбы напротив замка.



Схема сборки тумбы приставной V-412

Фурнитура				
A	B	C	D	E
12штг	12штг	12штг	2штг	12штг

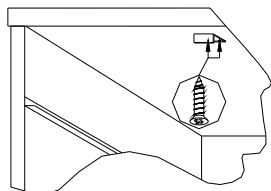
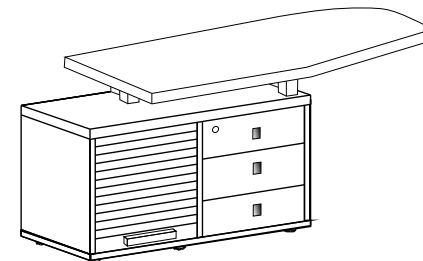

Каркас собирается по схеме сборки тумбы V-211. Далее крепится надставка

1. Вставить эксцентрики А в отверстия на деталях 13, 14, 15 стрелками к торцевым отверстиям.
2. Ввернуть дюбели В в детали 1, 14, 15, 16.
3. Соединить детали 13, 14, 15 с дет. 1. Затянуть эксцентрики А по часовой стрелке до упора.
4. Деталь 16 соединить с деталями 14 и 15. Затянуть эксцентрики А по часовой стрелке до упора.
5. Вставить заглушки В в эксцентрики А.
6. Надеть пластиковый профиль на вертикальные торцы деталей 14 и 15 с обеих сторон.
7. Установить тумбу рядом со столом, скрепить столешницу и крышку 16 пластинами D, прикрутив их шурупами Е.

