

6. Комплекты серии

OW.SRR-3.8/ 1380*800*750мм	Столешница	O.SSRR-3.8	1380	980	25	1
	Опора завершающая	OW.PZ-80	796	715	60	2
	Комплект траверс стола	O.MKT-138	1374	100	52	1
OW.SRR-4.8/ 1580*800*750мм	Столешница	O.SSRR-4.8	1580	980	25	1
	Опора завершающая	OW.PZ-80	796	715	60	2
	Комплект траверс стола	O.MKT-158	1574	100	52	1
OW.SRR-5.8/ 1780*800*750мм	Столешница	O.SSRR-5.8	1780	980	25	1
	Опора завершающая	OW.PZ-80	796	715	60	2
	Комплект траверс стола	O.MKT-178	1774	100	52	1
OW.SRR-6.8/ 1980*800*750мм	Столешница	O.SSRR-6.8	1980	980	25	1
	Опора завершающая	OW.PZ-80	796	715	60	2
	Комплект траверс стола	O.MKT-198	1974	100	52	1

Инструкция по сборке

Стол рабочий руководителя, опоры – массив дерева OW.SRR

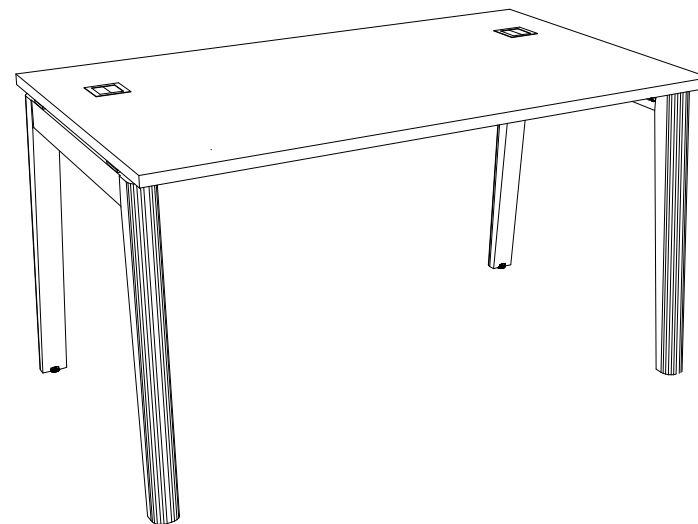

1. Гарантии изготовителя

Гарантийный срок эксплуатации изделия 18 месяцев с момента приобретения. Срок службы изделия 5 лет.

Предприятие-изготовитель гарантирует соответствие изделия требованиям ГОСТ-16371-93 при соблюдении правил транспортировки, хранения и эксплуатации.

Предприятие-изготовитель не несет ответственности за недостатки изделия, появившиеся в результате несоблюдения правил эксплуатации, сборки, транспортировки и ухода за мебелью.

Предприятие-изготовитель оставляет за собой право проводить конструктивные изменения, связанные с внедрением новых материалов и технологий, направленных на повышение качества и долговечности изделий.

2. Транспортировка, хранение, эксплуатация и уход за мебелью

Изделие допускается транспортировать в упаковке предприятия-изготовителя любым видом транспорта при условии надежной защиты от механических повреждений и влаги (атмосферных осадков и т.д.).

НЕ ДОПУСКАЕТСЯ ВОЗДЕЙСТВИЕ ВЛАГИ. Изделие должно храниться и эксплуатироваться в сухих и теплых помещениях. Не рекомендуется устанавливать изделие около источников тепла.

Удаление пыли с поверхности изделия следует производить мягкой тканью с использованием специальных составов по уходу за мебелью.



3. Комплектность изделия

Поз.	Наименование	Артикул	Кол.
1	Столешница стола руководителя	O.SSRR-...	1
2	Опора завершающая 800мм, дерево массив	OW.PZ-80	2
3	Комплект траверс стола	O.MKT-...	1

Схема сборки представлена для стола письменного OW.SRR-3.8 с габаритами 1380*800*750мм. Процедура сборки и комплектность фурнитуры для столов других типоразмеров идентична. Размеры столов серии OW.SRR и артикулы их компонентов представлены в п.6 [Комплекты]

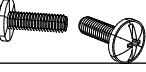
4. Состав комплекта фурнитуры

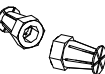
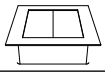
Фурнитура			
Поз.	Внешний вид	Наименование	Кол.
8		Пластина-проставка	4
23		Винт М6х14	24
24		Винт М6х20	8
27		Винт М6х50	2

Фурнитура			
Поз.	Внешний вид	Наименование	Кол.
40		Футорка М6	14
74		Заглушка ZN-80	2
84		Опора М8	4

Сборку изделия рекомендуем доверить специалисту. В случае самостоятельной сборки обязательно ознакомьтесь с указаниями по сборке. За повреждения изделия, произошедшие во время сборки, фирма ответственности не несет.

5. Последовательность сборки

При помощи молотка вбейте футорки М6 [40] с распорным шариком в отверстия на нижней стороне столешницы [1].

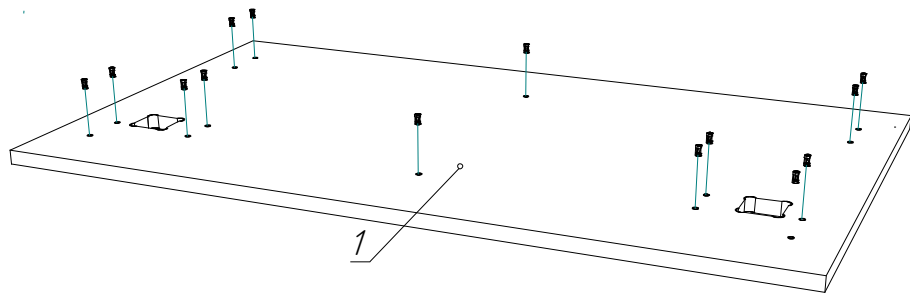

К нижней части опор [2] вверните Регулируемые опоры М8 [84].

Присоедините к Опорам [2] Траверсы [3] винтами М6х14 [23], между наконечником траверсы и опоры расположите Пластину-проставку [8].

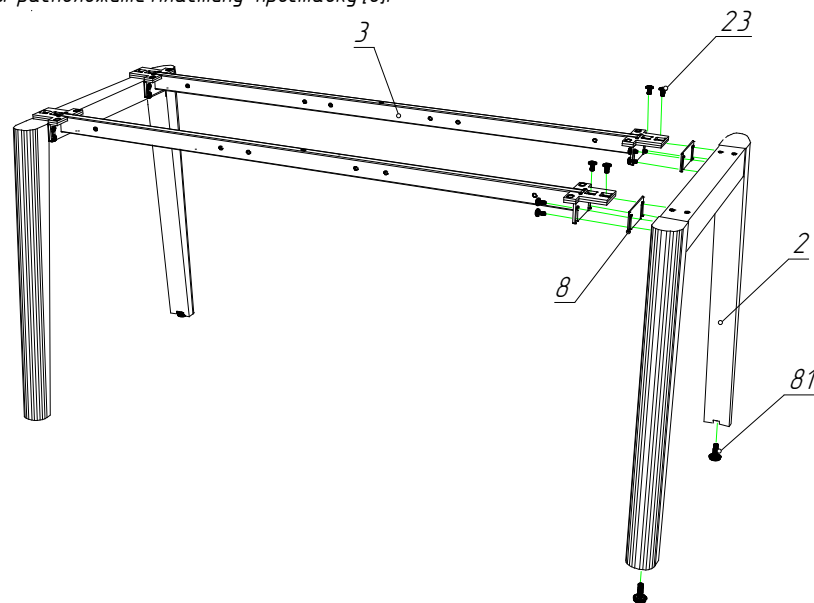

Прикрепите столешницу к полученной конструкции при помощи винтов М6х20 [24]. Для столешниц от 1380мм и больше по центру траверсы предусмотрен крепеж винтом М6х50мм [27]. Установите заглушки под электрооборудование [74].

