





**Схема сборки одиночного стола I (C,V)-30 (31,32,33,106,107),
II (CL,VL)-30 (31,32,33,106,107)**



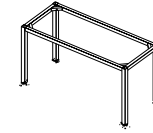
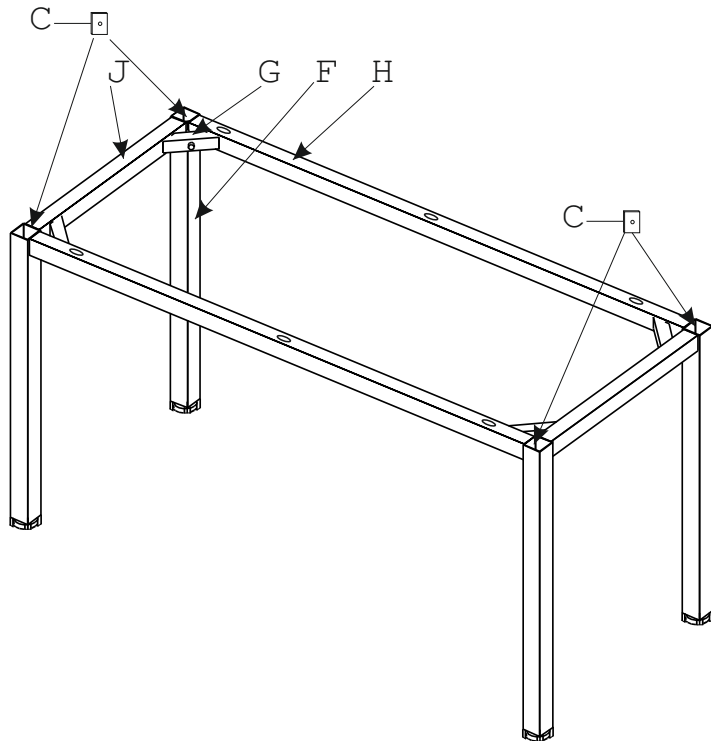

Фурнитура				
				
A	B	C	D	E
6шт.	6шт.	4шт.	4шт.	4шт.

Инструмент для сборки		
		
5мм	6мм	

1. Вставить стяжку угловую G в пазы траверсы длины H и траверсы глубины J.
2. Вложить в опору гайку закладную C и притянуть траверсы к опоре винтом D, предварительно надев на него шайбу E.
3. Пп. 1-2 повторить для всех опор.
4. Отрегулировать положение металлокаркаса с помощью ножек.
5. Вбить в отверстия на столешнице пластиковые муфты A.
6. Прикрутить столешницу к металлокаркасу винтами B.



**Схема сборки одиночного стола I (C,V)-30 (31,32,33,106,107),
II (CL,VL)-30 (31,32,33,106,107)**

Фурнитура				
				
A	B	C	D	E
6шт.	6шт.	4шт.	4шт.	4шт.

Инструмент для сборки		
		
5мм	6мм	

1. Вставить стяжку угловую G в пазы траверсы длины H и траверсы глубины J.
2. Вложить в опору гайку закладную C и притянуть траверсы к опоре винтом D, предварительно надев на него шайбу E.
3. Пп. 1-2 повторить для всех опор.
4. Отрегулировать положение металлокаркаса с помощью ножек.
5. Вбить в отверстия на столешнице пластиковые муфты A.
6. Прикрутить столешницу к металлокаркасу винтами B.

