

Инструкция по сборке дивана Дрезден (угол левый)

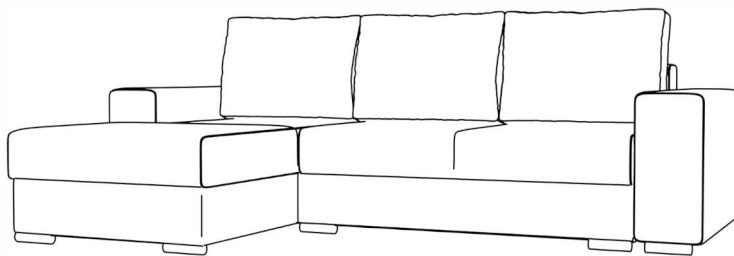

Важная информация.

Внимательно изучите ее перед эксплуатацией изделия.

Используйте изделие только по прямому назначению.

- Сборку изделия производите только в полном соответствии с этой инструкцией.
- При эксплуатации механизмов трансформации действуйте только в рамках требований данной инструкции. Не прилагайте чрезмерных усилий
- Рекомендуется ремонт доверить квалифицированным специалистам.
- Не стойте и не прыгайте на поверхности изделия.
- Не сидите на боковинах, подлокотниках и спинках изделия.

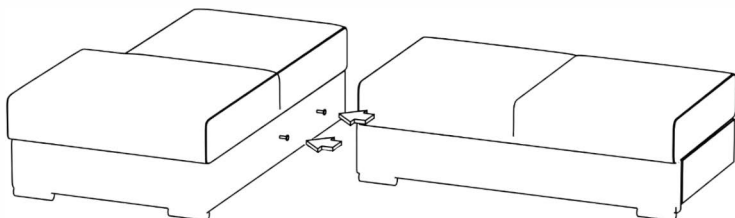

1. Соединить основную и боковую части при помощи болтов 2 шт.

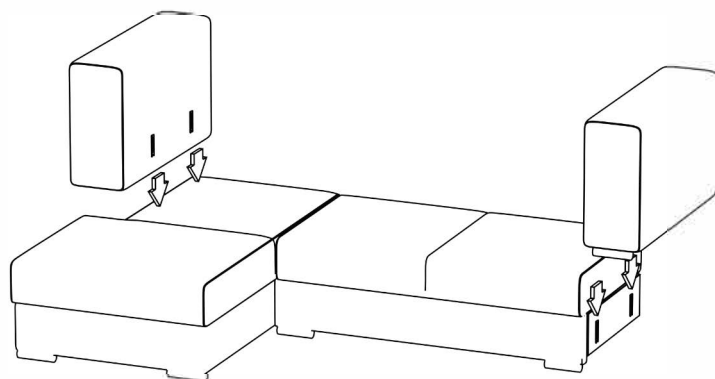

2. Крепим подлокотники на соединители папа/мама

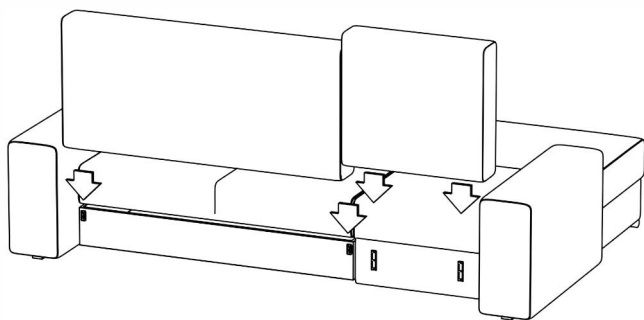

3. Прикрепить спинку к оттоманке на соединители папа/мама. Спинку диванной части прикрепить к бельевому ящику на петли (Рис. 1) и зафиксировать на 4 самореза (размером 4*3,5) фигурной отверткой или шуруповертом (Рис. 2)



Рис. 1



Рис. 2

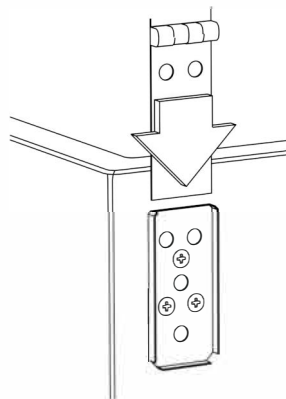
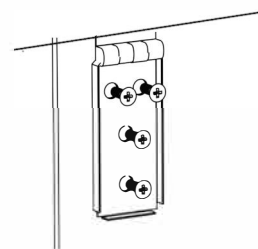
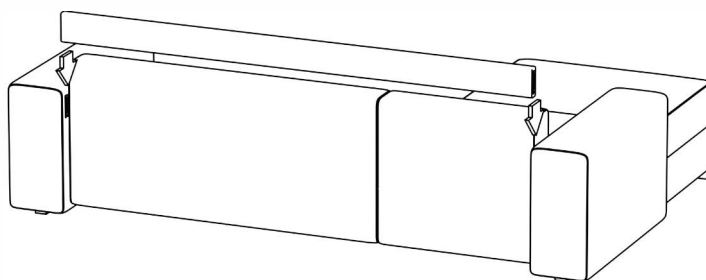

4. Устанавливаем заднюю планку на подлокотники с помощью соединителей папа/мама