

## **Уважаемый покупатель!**

Благодарим за выбор мебели марки «RINNER». В целях сохранности наша мебель поставляется в разобранном виде. Напоминаем, что в стоимость изделия услуга сборки не включена. Рекомендуем доверить сборку **профессиональным сборщикам**, так как это непосредственно влияет на качество и срок службы мебели.

При покупке мебели настоятельно рекомендуем убедиться в наличии всех деталей, сверяясь с комплекточной ведомостью, т.к. после сборки изделия претензии по количеству и качеству сборочных единиц не принимаются.

Во избежание недоразумений, просим внимательно следовать алгоритму сборки изделия.

## **Рекомендации по сборке**

Перед началом сборки и дальнейшей эксплуатации внимательно ознакомьтесь с настоящим руководством и следуйте его рекомендациям.

Для Вашего удобства рекомендуем собирать мебель вдвоем, на ровной поверхности, соблюдая последовательность согласно представленной схеме.

## **Технические данные**

Габаритные размеры:

Высота (мм): 1010

Вес (кг): 91

Глубина (мм): 2046

Ширина (мм): 1156

## **Правила пользования и эксплуатации изделия**

Уважаемый покупатель, срок эксплуатации мебели напрямую зависит от Вашего бережного отношения к ней.

- Не допускайте попадания воды на изделие во избежание разбухания поверхностей. В случае контакта с водой, насухо протрите поверхность мягкой тканью.
- Не ударяйте поверхности острыми, тяжелыми или твердыми предметами.
- Не ставьте на поверхность раскаленные предметы.
- При чистке, во избежание повреждения поверхностей, не используйте щетки, жесткие ткани, зернистые порошки. Для ухода за мебелью используйте специальные средства, предназначенные для мебели.
- Температура нагрева элементов мебели не должна превышать +40°C.
- Не допускается попадание на поверхность веществ, таких как растворители, бензин, обезжиривающие средства и т. п.
- Периодически, в случае ослабления резьбовых соединений, необходима их подтяжка.
- Если у Вас возникнет желание самостоятельно модифицировать изделие, помните, что в этом случае наша гарантия на товар распространяться не будет.
- Несоблюдение каких-либо из вышеуказанных условий, повлекшее возникновение недостатков мебели, является основанием утраты права на гарантийное обслуживание.

## **Гарантийные обязательства**

Изготовитель гарантирует соответствие изделия требованиям нормативных документов ГОСТ и соответствию мебели и материалов для ее изготовления Сертификату соответствия. При самостоятельной сборке мебели гарантия распространяется только на заводской брак изделия. Компания «RINNER» не несет ответственности за повреждения изделия в результате самостоятельной сборки и/или переделки мебели. В случае приобретения уцененной мебели претензии по качеству и внешнему виду не принимаются.

Срок службы изделия – 7 лет; срок гарантии – 12 месяцев.

Комплектовщик-



## **ПАСПОРТ**

**Кровать серии «Дуглас» М14 «Кровать»  
ТО-13067023-2015**



## **Произведено:**

Россия  
ООО «РИННЭР»  
Удмуртская республика  
г. Ижевск ул. Пойма 91  
e-mail: [mebel@rinner.ru](mailto:mebel@rinner.ru)  
[www.rinner.ru](http://www.rinner.ru)  
т/ф (3412) 998-222



Рис.1 Схема сборки

**СПЕЦИФИКАЦИЯ ДЕТАЛЕЙ**

№ дет.	Наименование	Размер	Кол-во
1	Спинка большая	970x1156x16	1
2	Спинка малая	406x1124x16	1
3	Столешница	1522x297x16	1
4	Царга левая	2008x165x16	1
5	Царга правая	2008x165x16	1
6	Царга средняя	2008x165x16	1
7	Дно	1958x808x16	1
8	Стенка задняя	1990x165x16	1
9	Боковина правая	808x165x16	1
10	Боковина левая	808x165x16	1
11	Перегородка	237x165x16	1
12	Перегородка планки	237x165x16	1
13	Фасад	1990x165x16	1
14	Мягкая часть	950x210x30	2
15	Фальш панель	1918x40x30	2
16	Планка	500x297x16	1
17	Накладка	404x55x5	1
18	Задняя стенка ДВП	1003x268x3,2	2
19	Настил	811x400x16	4

**СПЕЦИФИКАЦИЯ ФУРНИТУРЫ**

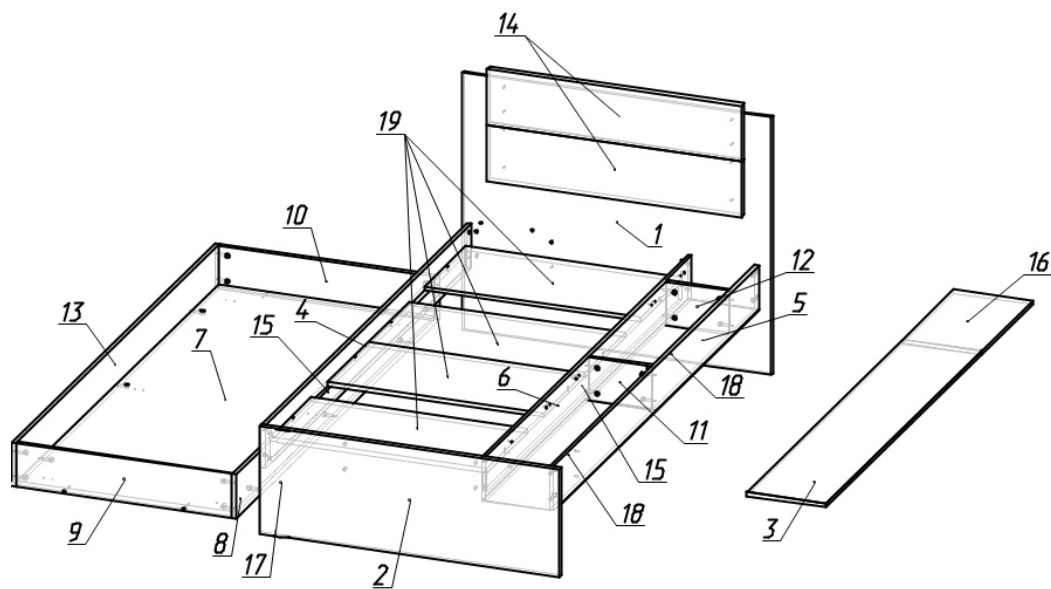
Обоз.	Наименование	Кол.
А	Евровинт 7x50	6 шт.
Б	Ключ шестигранный S 4 мм	1 шт.
В	Саморез 3,5x16	46 шт.
Г	Стяжка эксцентриковая 15x13	28 компл.
Д	Петля 4-х шарн. накладная ALBA, BZ	4 компл.
Е	Уголок стяжки кроватной СК - 1	4 шт.
Ж	Подпятник пластмассовый	6 шт.
З	Винт М6x12	14 шт.
И	Саморез 3,5x25	8 шт.
К	Шайба увеличенная М6 мм	2 шт.
Л	Ролик выкатной Н 30 мм	6 шт.
М	Евровинт 6.3x11	8 шт.
Н	Гайка М6 мм	2 шт.
О	Винт М6x25 мм	2 шт.
П	Шайба пластмассовая	3 шт.
Р	Саморез 2,5x16	12 шт.
С	Заглушка отверстия d=5мм белый	8 шт.

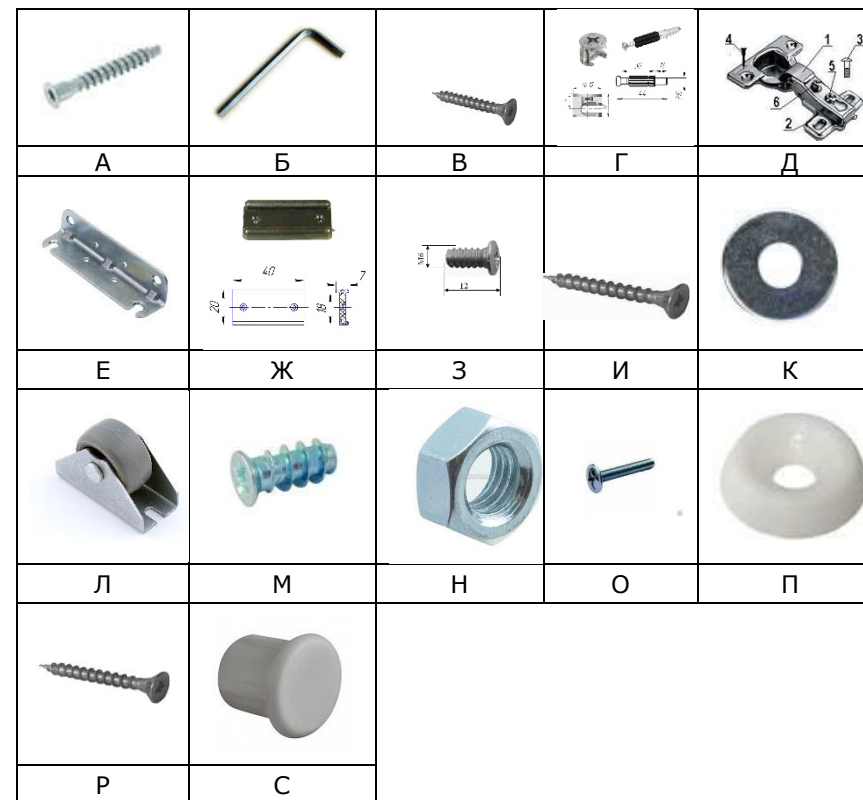

**Внимание! Оттенок ткани может отличаться!**

## Порядок сборки «Кровать»:

Кровать можно собрать как налево, так и направо.

*Сборка выкатной кровати:*

1. Прикрепить к детали 7 ролики выкатные (Л) саморезами (В) согласно разметке;
2. Установить на детали 8, 13 соединительные болты эксцентриков (Г) (см. рис. 6);
3. Прикрепить детали 9,10 к детали 7 еврвинтами (А);
4. Прикрепить детали 8, 13 к деталям 7, 9, 10 эксцентриками (Г) (см. рис. 6);

*Сборка кровати:*

1. Прикрепить подпятники (Ж) к деталям 1,2 саморезами (В);
2. Установить на детали 1, 2 соединительные болты эксцентриков (Г) (см. рис. 5). Соединительные болты эксцентриков устанавливать в футорки;
3. Детали 4 и 6 поставляются в комплекте уже соединенные с деталями 15;
4. На деталь 5 установить соединительные болты эксцентриков (Г) (см. рис. 6). На деталь 4 установить уголки (Е) винтами (З);
5. Прикрепить детали 11 и 12 к детали 5 эксцентриками (Г);
6. Прикрепить деталь 4 к детали 1, 2 на уголки (Е) винтами (З);
7. Деталь 6 прикрепить к детали 1 на уголки (Е) винтами (О), используя шайбу (К) и гайку (Н). Деталь 6 прикрепить к детали 2 на уголки (Е) винтами (З);
8. Деталь 11, 12 присоединить к детали 6 эксцентриками (Г);
9. Прикрепить деталь 16 к спинке 1 еврвинтами (А) и к детали 12 эксцентриками (Г);
10. Установить крестовины петель (Д) к детали 6 на еврвинты (М) (см. рис. 3);
11. Прикрепить петли (Д) к детали 3 саморезами (В);
12. Прикрепить деталь 18 к нижней части деталей 5, 6, 11,12, используя шайбу (П). Шайбы устанавливать на стыках двп, прикрепляя к детали 11;
13. Устанавливаем деталь 3 и регулируем открывание (см. рис. 4);
14. К детали 1 прикрепить детали 14 на саморезы (И) (см. рис. 2);
15. Установить настил 19 на фальш панели 15. Закрепить детали 19 и 15 саморезами (И) по месту. Рекомендуемое расстояние между настилами 100-110мм ;

**ПРИ СБОРКЕ НА НАСТИЛ НЕ ВСТАВЛЯТЬ И НЕ ОПИРАТЬСЯ ВО ИЗБЕЖАНИЕ ИЗЛОМА**

*Сборка дополнительного модуля М15 (при его наличии):*

16. Перед установкой модуля М15 «Мягкая часть столешницы», обезжирить поверхность детали 3. Дополнительный модуль приклеить к детали 3 по месту, на двухсторонний скотч.
17. На детали 11 и 3, согласно разметке, установить газлифт (идет в комплекте с модулем М15).

### Внимание!!!

Нижний отсек кровати можно использовать в качестве ящика, а также в качестве второго спального места (макс. высота матраса – 180мм).

Не рекомендуется класть в ящик с откидной дверцей вещи, вес которых более 5 кг.

**ВНИМАНИЕ!** Мебель для лежания функционально предназначена только для лежания.

Не рекомендуется вставлять ногами на изделия. Во избежание несчастных случаев и повреждения купленной Вами мебели не разрешайте детям прыгать на кровати.

Рис.2 Схема установки мягкой части

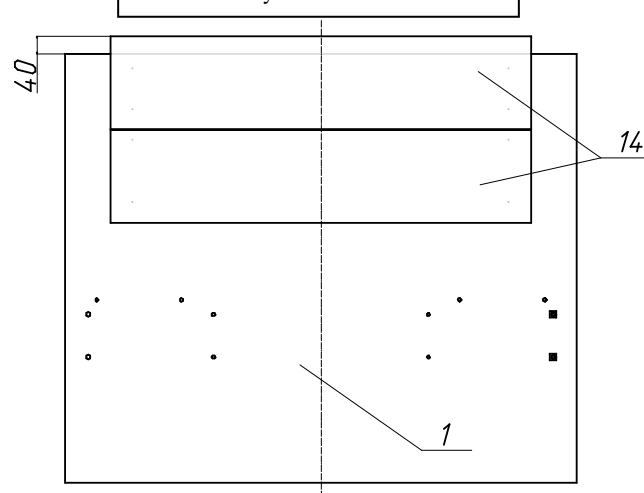

*Сборка осуществляется на правую сторону*

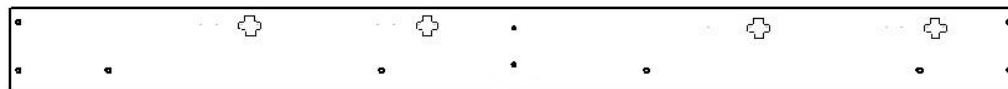

*Сборка осуществляется на левую сторону*



Рис.3 Схема установки крестовин петель на деталь 6



Слегка ослабить крепежные винты ответной планки, вывернуть по высоте позицию двери. Затем крепежные винты снова затянуть.

Ослабить крепежный винт и отрегулировать расстояние между дверью и боковиной шкафа. Затем снова затянуть крепежный винт.

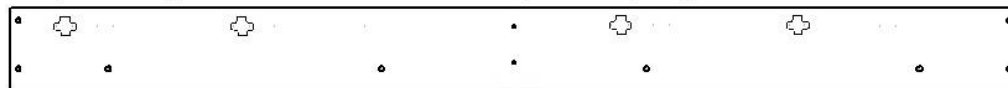
Вращать винт **вправо**: наложение двери становится **меньше (-)**.  
Винт вращать **влево**: наложение двери становится **больше (+)**.

Рис.4 Схема установки петель

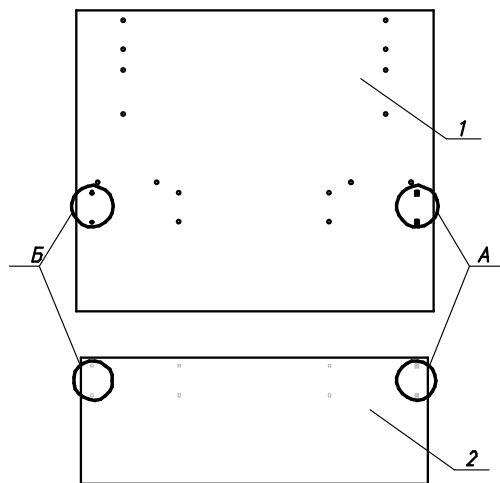

*А - если сборка осуществляется на правую сторону  
Б - если сборка осуществляется на левую сторону*

Рис.5 Схема установки стяжки эксцентриковой на детали 1, 2



Рис.6 Схема сборки стяжки эксцентриковой

Необходимый инструмент для сборки:

- Рулетка
- Отвертка крестовая
- Отвертка плоская

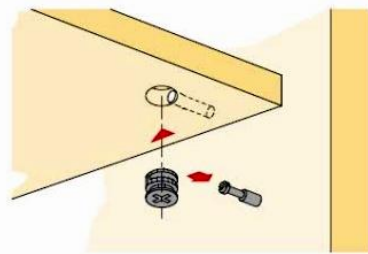
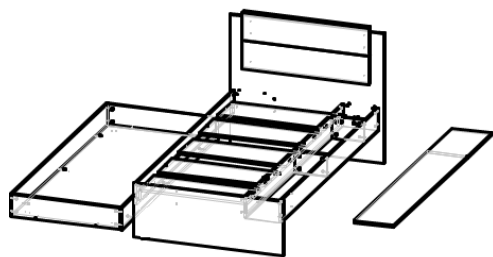

А – Сборка кровати на левую сторону

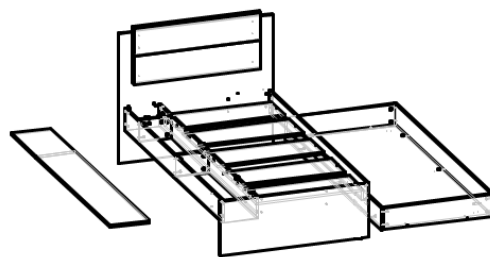

Б – Сборка кровати на правую сторону

***Цвет материала и кромки настилов и фальшпанелей может отличаться от цвета корпуса изделия!***

Мы благодарим Вас за выбор нашей мебели!

Отзывы, пожелания, предложения, вопросы по качеству мебели и обслуживания можно отправить на эл. почту: [mebel@rinner.ru](mailto:mebel@rinner.ru).

Мы рады ответить на Ваши звонки с ПН по ПТ с 8-00 до 17-00 по тел.: 8(3412)998-222.

[www.rinner.ru](http://www.rinner.ru)